

PRO 系列

规格书

CR8160

24V-8mm



【特征描述】

- 24V单灯裁剪，应用更灵活
- 每个裁剪单元长度仅为6.25mm
- 与传统灯带参数高度匹配，备库灵活
- 提供2300-6000K 6种白光可选

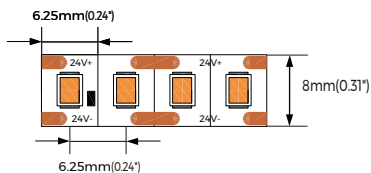

【产品规格】

工作电压: DC24V

显色指数: 90

最大功率: 15.84W(1m) 10.56W(1m)

功率范围: 12.96~15.84W(1m)

8.64~10.56W(1m)

额定电流: 0.6A(1m) 0.4A(1m)

典型功率: 14.4W(1m) 9.6W(1m)

IP: IP20/IP65/IP67

开关次数: 10000 (测试次数)

质保: 5年

最大长度: 5000mm(16.4')

裁剪单元: 1leds/6.25mm(0.24")

LED灯珠距离: 6.25mm(0.24")

最小弯曲直径: Φ 60mm(2.36")

安装: 3M tape

铜箔厚度: 3oz

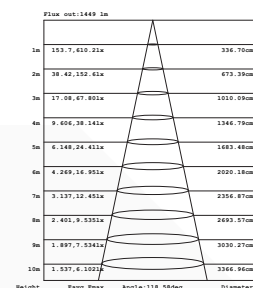
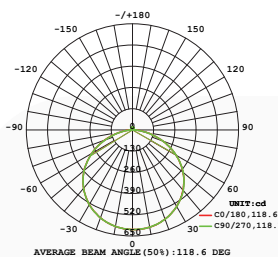

【光电参数】

显指	颜色	色温/波长	光通量 (Lm/m)	光通量 (Lm/ft)	光效 (Lm/w)	能效等级
Ra>90(9.6W)	LW	2300K	1115	336	116	E
Ra>90(9.6W)	SW	2700K	1250	380	131	E
Ra>90(9.6W)	WW	3000K	1335	403	139	D
Ra>90(9.6W)	PW	3500K	1370	415	143	D
Ra>90(9.6W)	NW	4000K	1390	420	145	D
Ra>90(9.6W)	W	6000K	1335	403	139	D
Ra>90(14.4W)	LW	2300K	1610	487	112	E
Ra>90(14.4W)	SW	2700K	1660	506	115	E
Ra>90(14.4W)	WW	3000K	1960	591	136	D
Ra>90(14.4W)	PW	3500K	2015	609	140	D
Ra>90(14.4W)	NW	4000K	2030	613	141	D
Ra>90(14.4W)	W	6000K	1960	591	136	D

1. 数据公差范围是 15%
2. 依据 IES TM-30-15输出数据
3. 依据IP20/1米测试数据, 5米数据仅供参考
4. IP 防护工艺会导致尺寸、色温和光通量变化

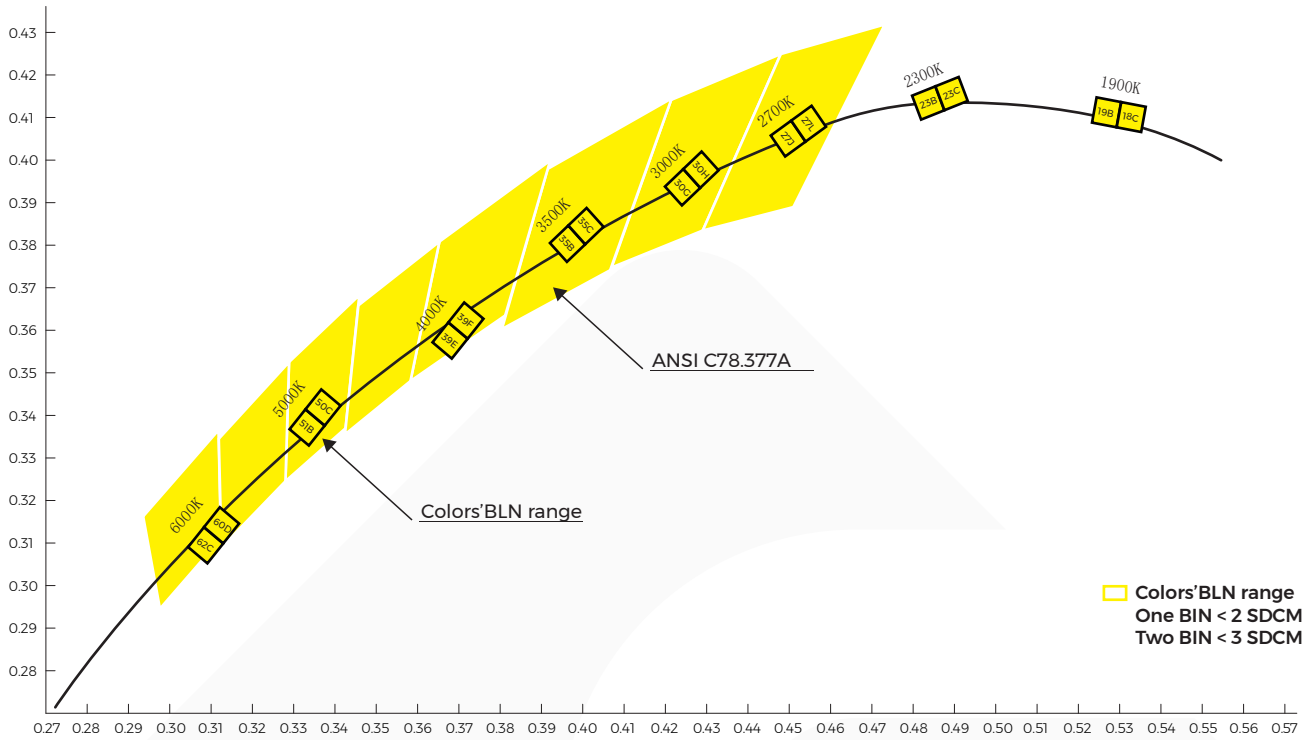

【产品防护技术及结构尺寸】

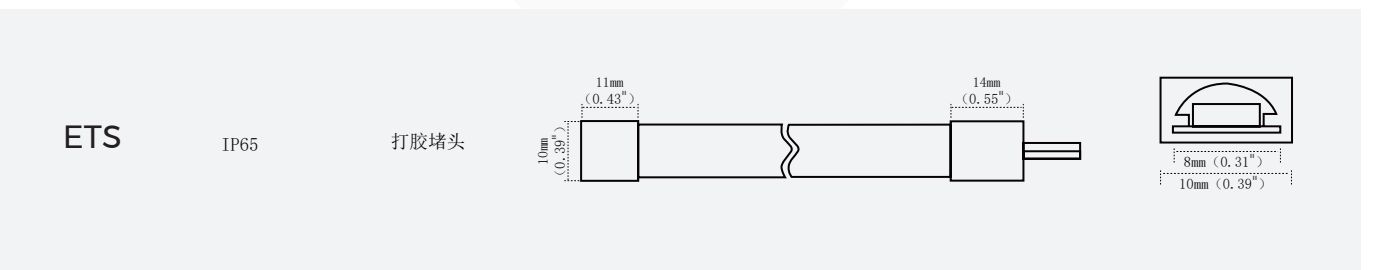
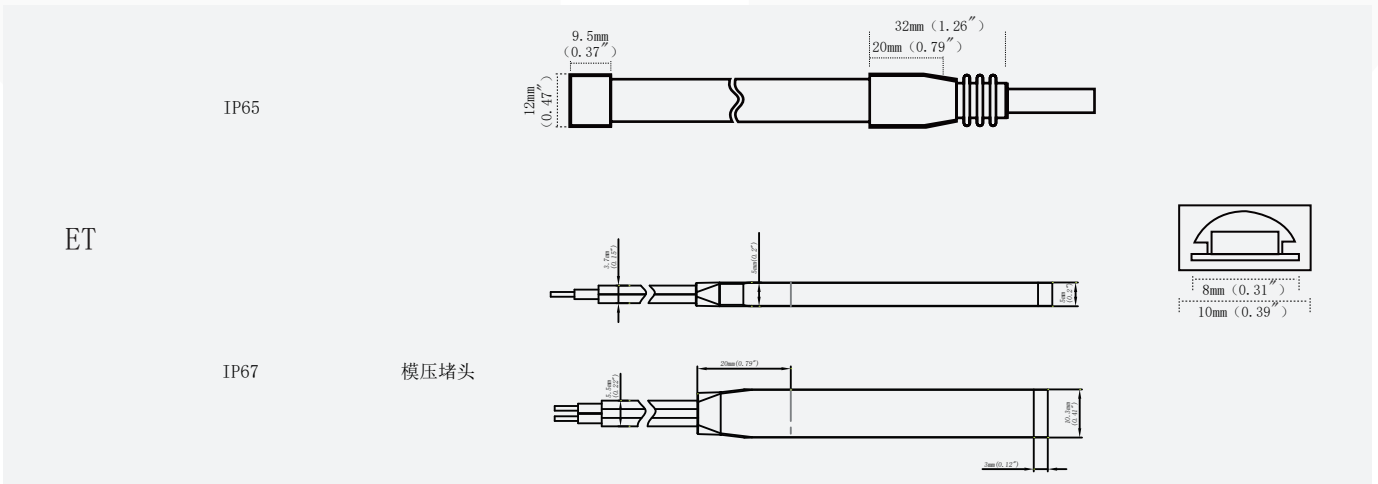

【 配件信息】

名称	图示	下单品号	产品描述
NO		不防水	8mm*1.5mm 2300K/2700K/3000K/3500K/4000K/6000K 100%
NA		纳米防水	8mm*1.5mm 2300K/2700K/3000K/3500K/4000K/6000K 98%
ET		全包空心挤出 防水	10mm*4.8mm 2300K/2700K/3000K/3500K/4000K/6000K 88%
ETS		全包空心挤出 防水	10mm*4.8mm 2300K/2700K/3000K/3500K/4000K/6000K 88%

【 配件信息】

名称	图示	下单品号	产品编码	产品描述
安装固定卡子		94-02-00-0002	FSW08SA	适用于8mm板宽EF/ET防护灯带
ET免焊端子		94-03-00-0027	PT208-ETWA	适用于ET工艺, 2PIN单色8MM灯带
ET免焊端子套件		94-03-00-0028	CBX208-ETWA020	适用于ET工艺, 2PIN单色8MM灯带
ET免焊端子套件		94-03-00-0029	STBX208-ETWA020	单组份硅胶, 适用于ET/EF/EG防水LED灯条
硅胶堵头套装		94-02-00-0044	DT08EA-A	硅胶堵头套装, 适用于8mm板宽, ET/EF系列硅胶挤出灯带
硅胶堵尾套装		94-02-00-0045	DW08EA-A	硅胶堵尾套装, 适用于8mm板宽, ET/EF系列硅胶挤出灯带
透明PVC安装槽		94-02-00-0024	CVT08EA-12100100	适用于8mm板宽硅胶挤出EF/ET灯带
胶水		94-16-03010001	AS-PG-0003	适用于ET工艺, 2PIN单色8MM灯带
板对板连接器		/	CBB208-DFTA	8MM-2P免焊连接器(板对板)\适用于裸板8mm宽度灯带
线对板连接器		/	CXB208-DFTA	8MM-2P免焊连接器(线对板), 适用于裸板8mm宽度灯带
“L”型板对板连接器		/	CBBL208-DFTA	8MM-2P免焊(L)连接器(板对板)\适用于裸板8mm宽度灯带

【包装示意】

Colors 品牌包装

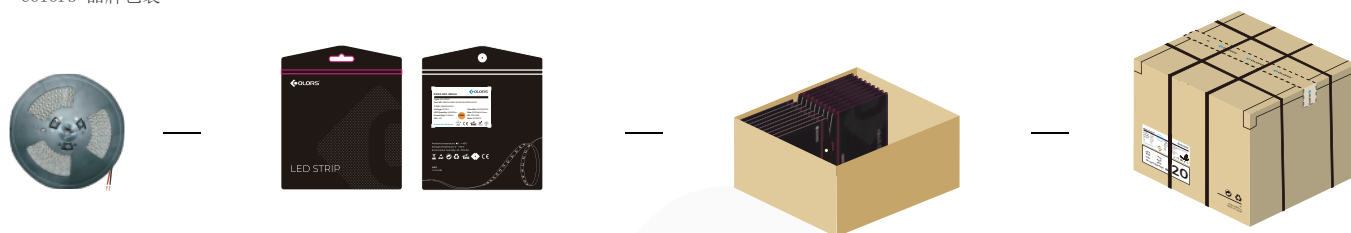

非品牌包装



防护工艺	产品尺寸(mm)	产品数量 (米/卷)	产品数量 (米/箱)	产品净重(kg)	每箱净重(kg)	每箱毛重(kg)	外箱尺寸(cm)
NO	5000*8*1.5	5	250	0.161	8.05	9.257	41*41*26
NA	5000*8*1.5	5	250	0.164	8.2	9.43	41*41*26
ET	5000*10*4.8	5	200	0.511	20.44	23.506	41*41*26
ETS	5000*10*4.8	5	200	0.5	20	23	41*41*26

注：产品重量误差为10%

·工程包装 ET(IP67)

(免焊端子40套/盒, 详情请联系业务)



·工程包装 NO(IP20)/NA(IP65)



防护工艺	产品尺寸(mm)	产品数量 (米/卷)	产品数量 (米/箱)	产品净重(kg)	每箱净重(kg)	每箱毛重(kg)	外箱尺寸(cm)
NO	50000*8*1.5	50	500	1.61	16.1	18.515	41*41*26
NA	50000*8*1.6	50	500	1.64	16.4	18.86	41*41*26
ET	50000*10*4.8	50	100	5.21	10.42	11.983	25.5*25.5*26
ETS	50000*10*4.8	50	100	5.21	10.42	11.983	25.5*25.5*26

注：产品重量误差为10%

【注意事项】

- 请使用24VDC的隔离电源驱动LED灯条，且恒压源的纹波小于5%。不能使用阻容式降压、非隔离等类型电源驱动LED灯条。
- 为保证灯带的寿命和可靠性，请不要在直径60mm以下的弧度弯曲，请勿对折以免损坏灯珠或断裂。
- 为保证灯带的寿命和使用环境，在使用的过程中不能用力拉扯电源线，禁止碰撞以免损坏LED灯。
- 在安装的过程注意电源线的正负极，切勿接错，电源与产品的电压是否一致，以免造成产品损坏。
- LED灯带应存放在干燥密封的环境，建议存放期不宜太久，请在使用前拆封，工作环境温度：-25℃~40℃，贮存温度：0℃~60℃，不防水灯带请

在室内使

用，相对湿度不能高于70。

- 请注意小心操作，在电源接通的情况下，切勿触及交流电源端，以防触电。
- 在实际的应用中，电源应保留20%的余量(建议只使用80%的功率)，以保证足量的电压驱动产品。
- 严禁使用任何酸性，碱性粘接剂固定产品(包含不限于玻璃胶等)。
- 产品IP工艺为NA时，请勿划伤产品。紫外线会破坏产品上的纳米层，严重影响产品的使用寿命。